

“Средневековый воин” Автор: Стефан Ансонс (Франция)

“Box-pleating”. Напомню, так называется техника складывания, при которой лист бумаги предварительно “расчерчивается” линиями на множество частей, что впоследствии облегчает складывание задуманной формы. В качестве примера использования этой техники можно привести классическую четырёхугольную коробочку “масу”, которая встречается практически в каждом сборнике “примитивных” оригами. Своего война Стефан придумал минувшим летом, во время отпуска. По его словам, появление на свет этой “антропоморфной” фигуры стало для него неожиданностью, поскольку из той же самой базовой формы он сложил накануне кошку, лису и...носорога!

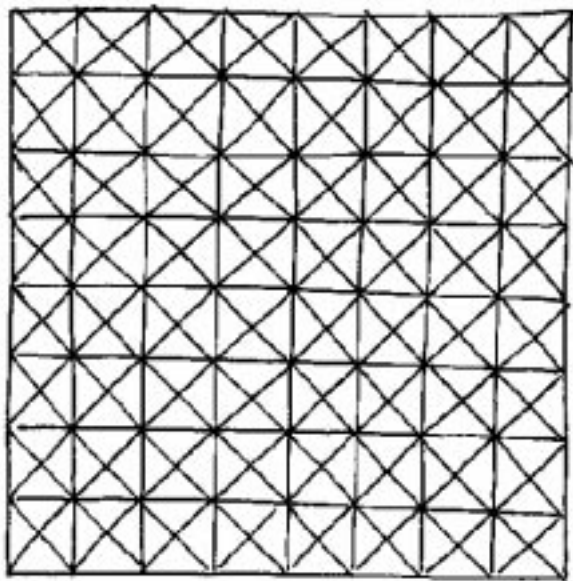

1. Для складывания этой модели лучше всего использовать “серебрянный сэндвич” (бумага + алюминиевая фольга). Наметьте указанные линии.

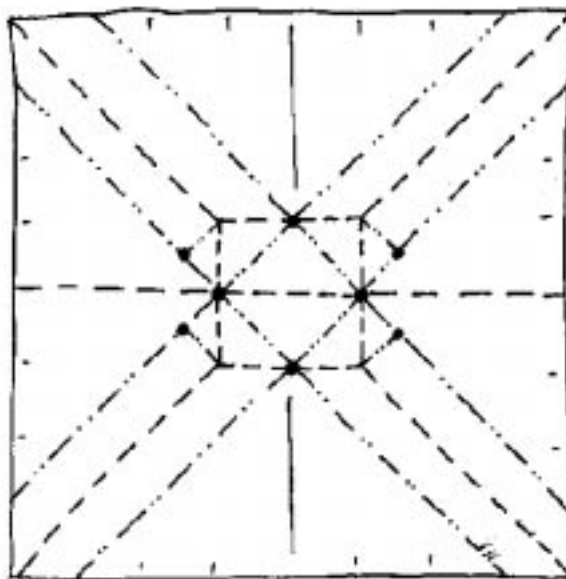

Так выглядит структура складок сбоку

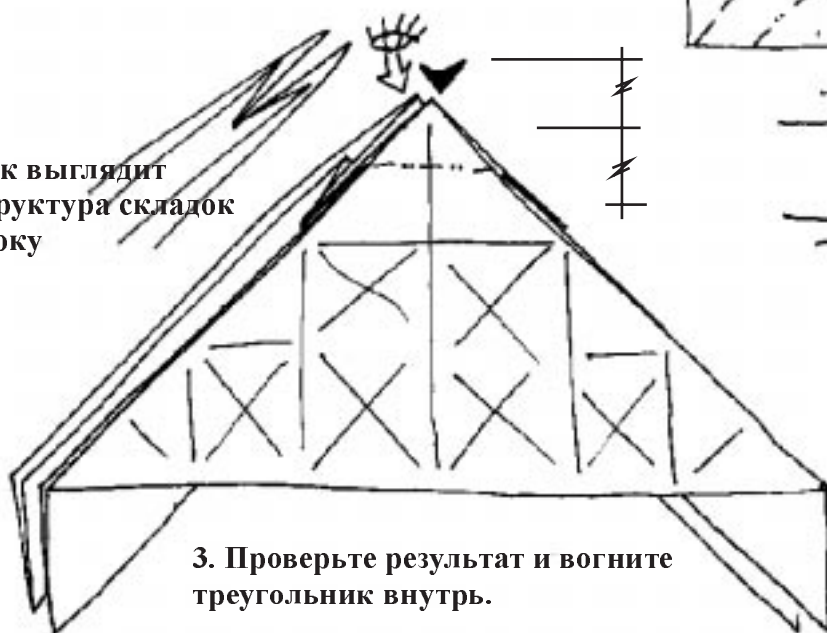

3. Проверьте результат и вогните треугольник внутрь.

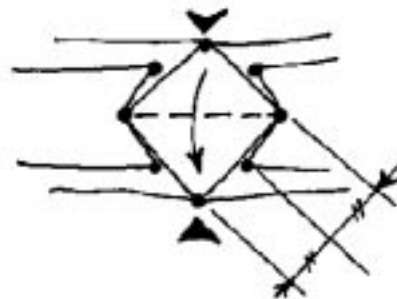

2. Сложите базовую форму. Здесь главное - внимание.

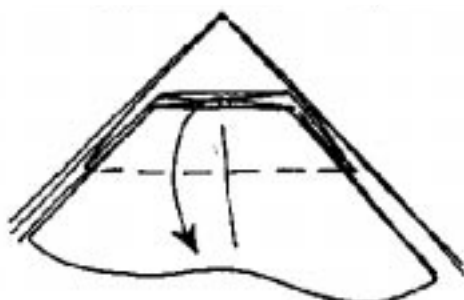

4. Верхняя часть фигуры крупно. Отогните первый слой вниз, при этом часть, вогнутая в предыдущем шаге, раскроется в квадрат.

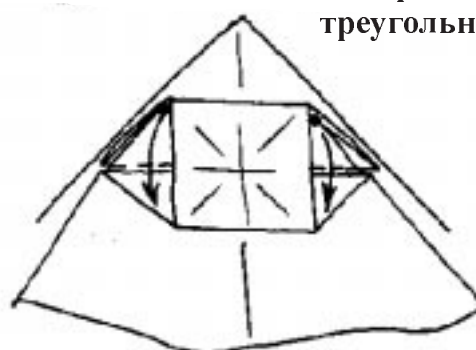

5. Перелистните боковые треугольники вниз.

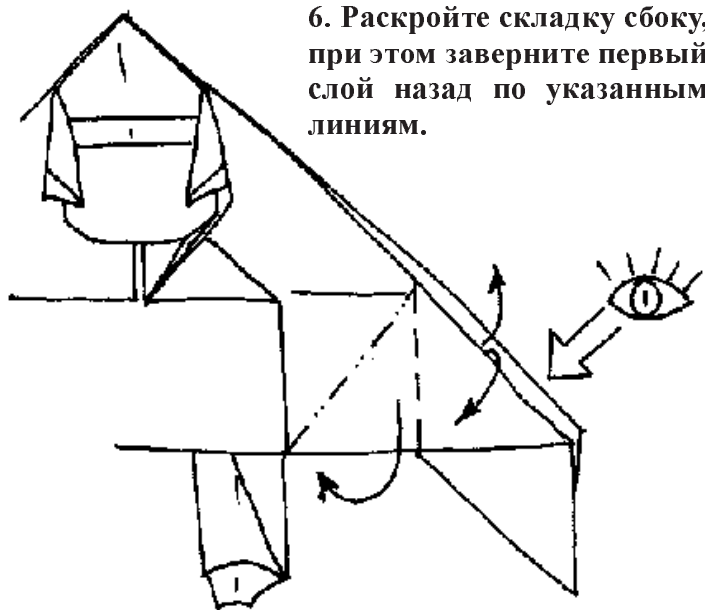

6. Раскройте складку сбоку, при этом заверните первый слой назад по указанным линиям.

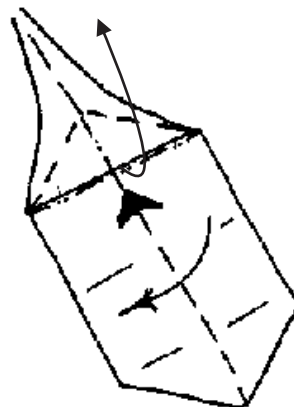

7. Закройте складку, одновременно выполнив систему сгибов в её верхней части.

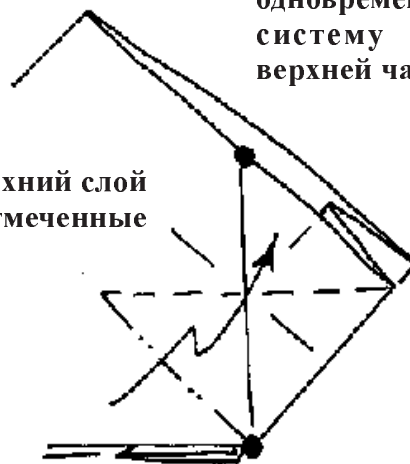

8. Сдвиньте верхний слой так, чтобы отмеченные точки совпали.

9. Вытащите угол (на него указывает стрелка) наружу.

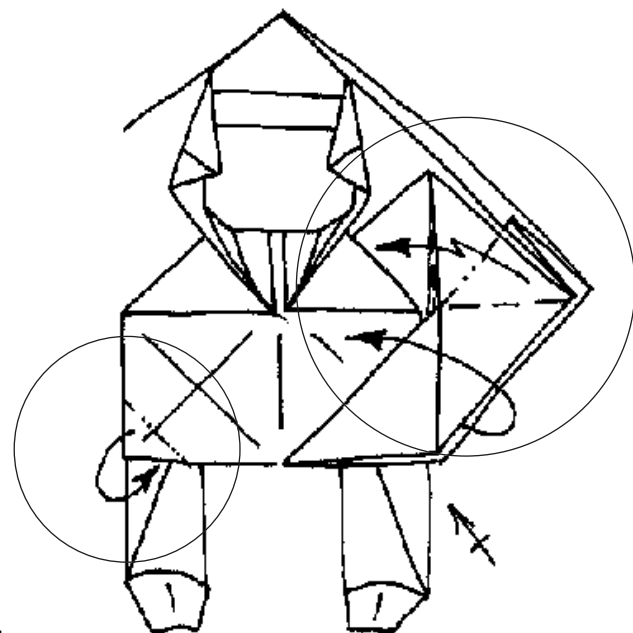
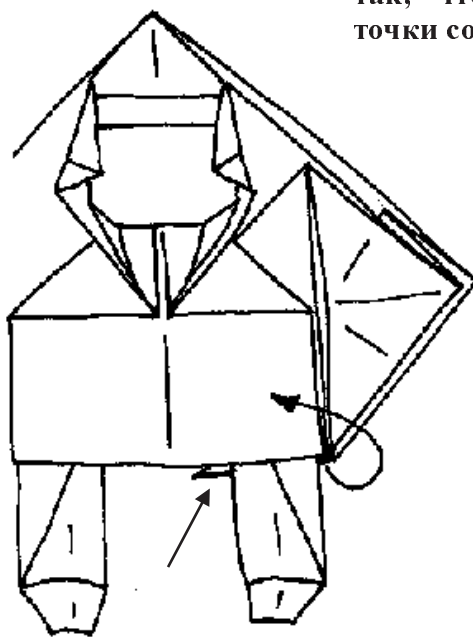

10. Разверните щит рыцаря. Складка-молния в верхней части. Снизу - горные сгибы.

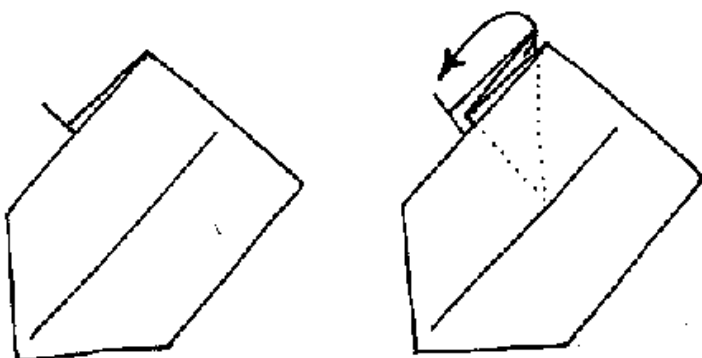

11. Зафиксируйте щит, сгибая острый угол назад. Переверните фигуру.

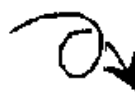

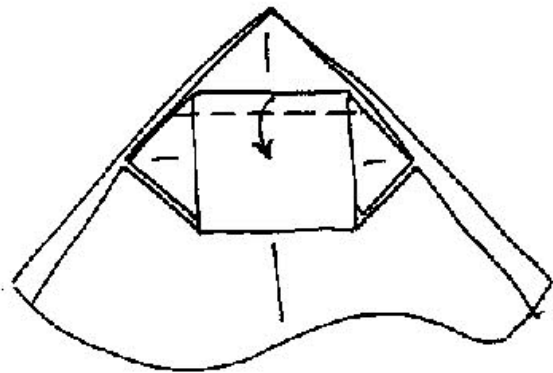

12. Глубинная складка.

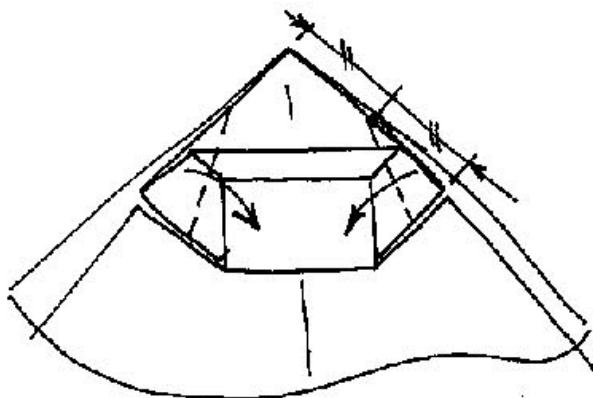

13. Ещё две глубинные складки к середине.

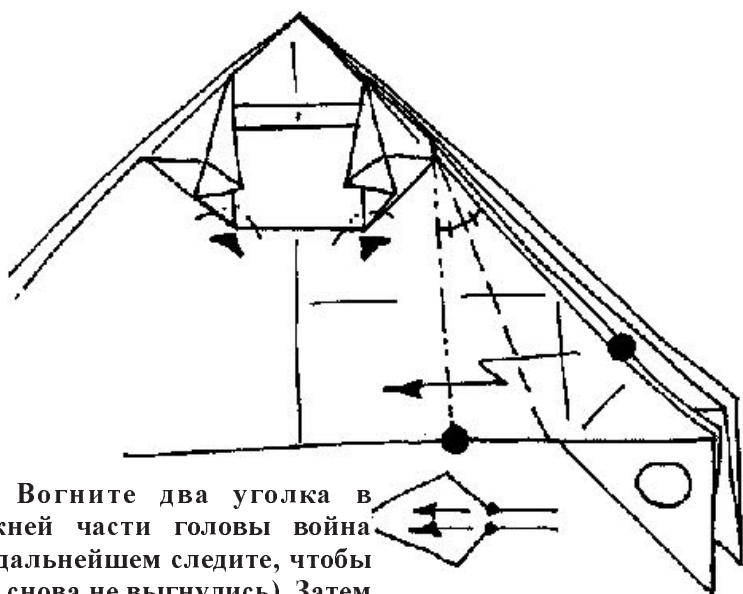

14. Вогните два уголка в нижней части головы война (в дальнейшем следите, чтобы они снова не выгнулись). Затем согните правый угол вниз (часть складки уйдёт внутрь).

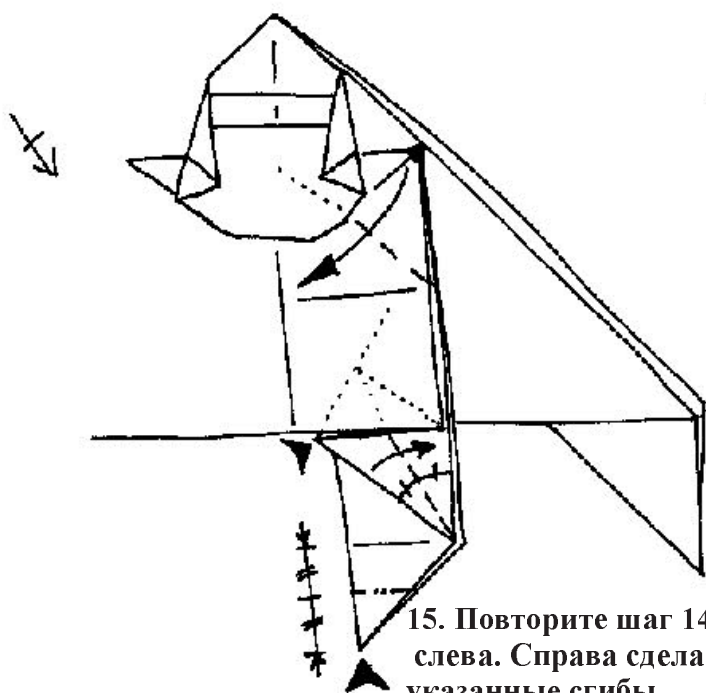

15. Повторите шаг 14 слева. Справа сделайте указанные сгибы.

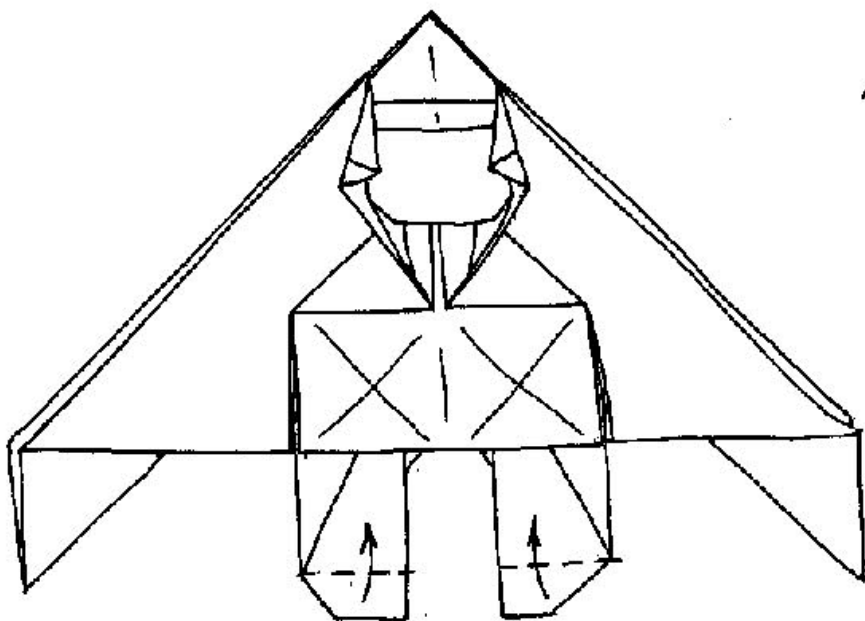

16. Проверьте, что у вас получилось. Сделайте два глубинных сгиба внизу.

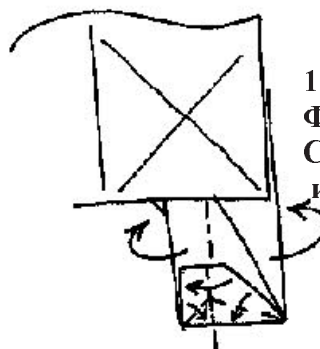

17. Правая нога крупно. Формируем ступню. Сама складка должна иметь округлую форму.

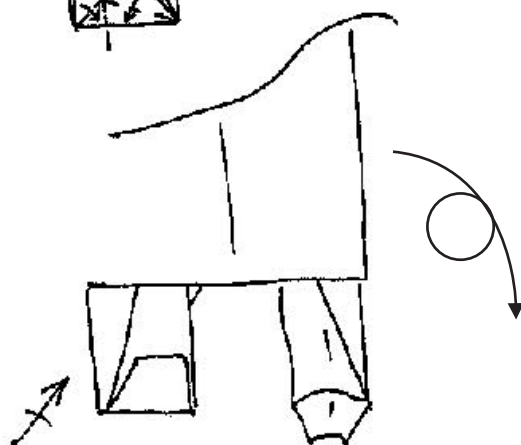

18. Готово. Повторите слева.



19. Работаем на обратной стороне. Раскройте складку справа.

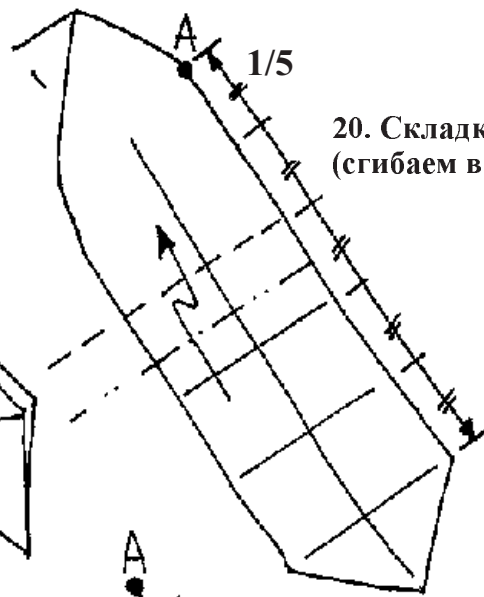

20. Складка-молния (сгибаем все слои складки!)

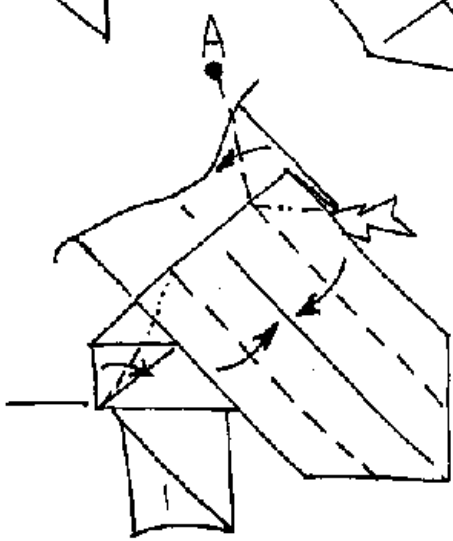

21. Согните боковые стороны к середине, одновременно сделайте указанные глубинные сгибы.

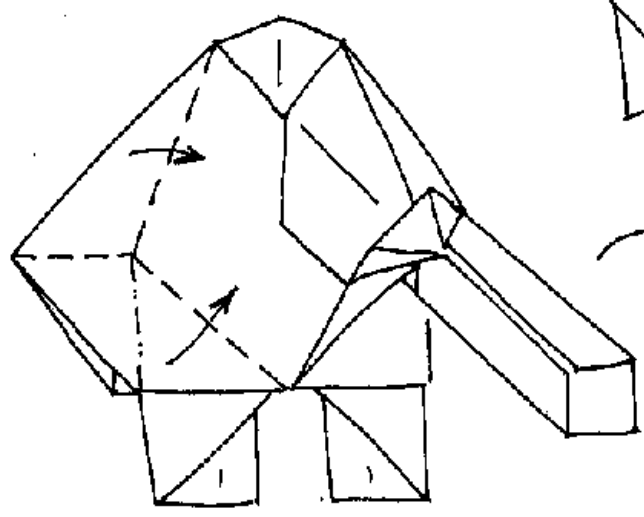

22. Складка "ухо кролика" (или половинка базы рыбы). Фигура становится объемной: не пытайтесь разгладить складку в плоскость!

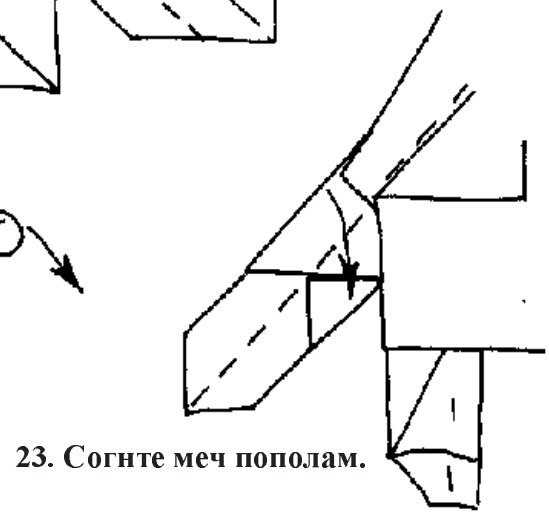

23. Согните меч пополам.

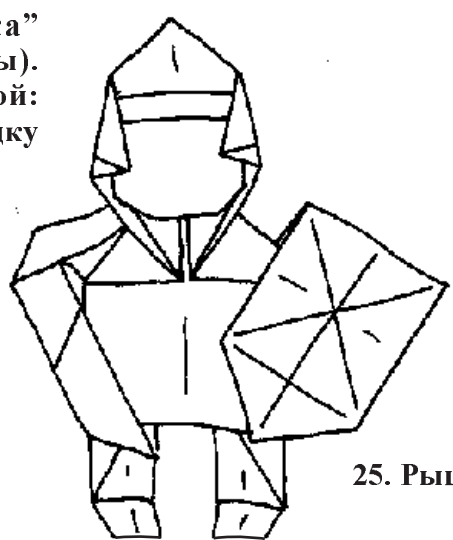

25. Рыцарь во всеоружии!

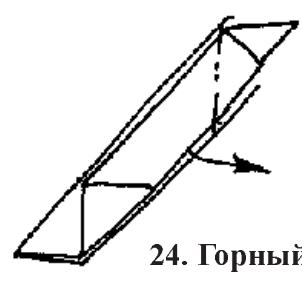

24. Горный внутренний сгиб.

El Zorro



Carlos González Santamaría

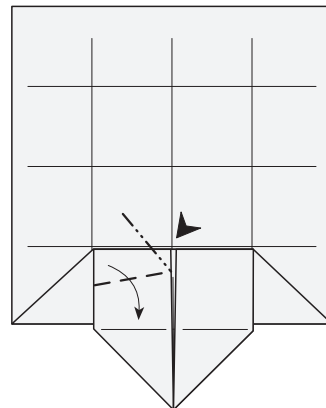
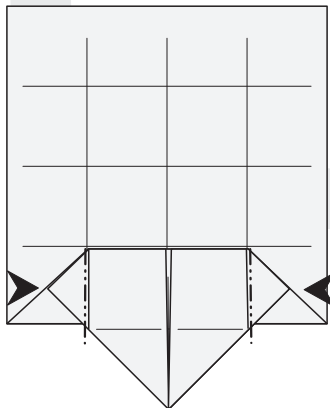
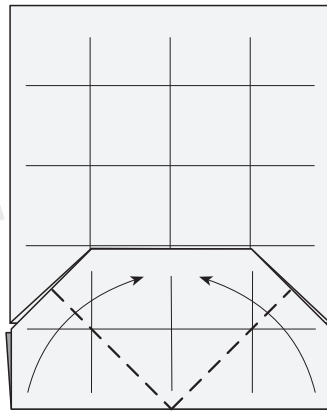
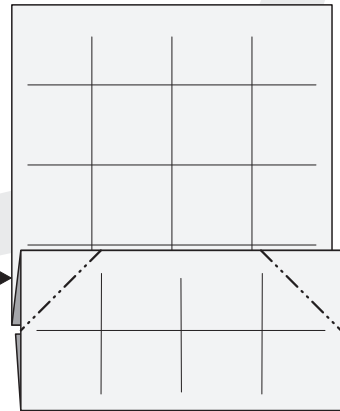
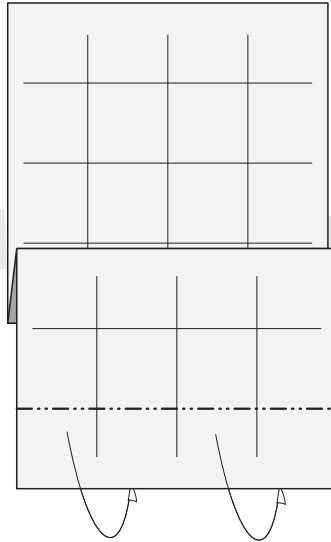
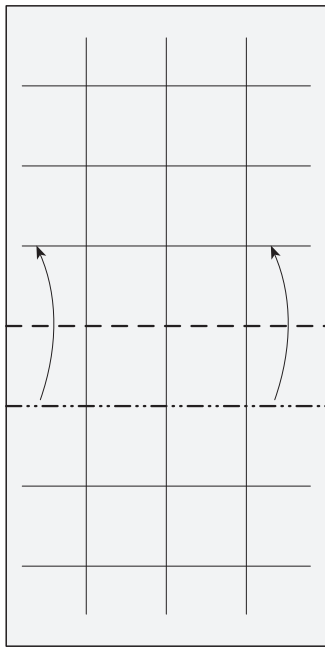

● Rosa
● Negro

24cm
12cm

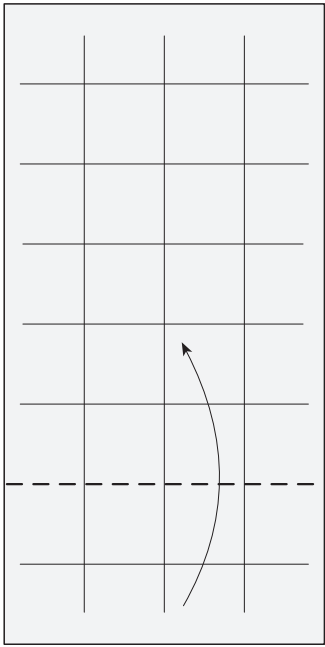

● Rosa
● Negro

24cm
12cm

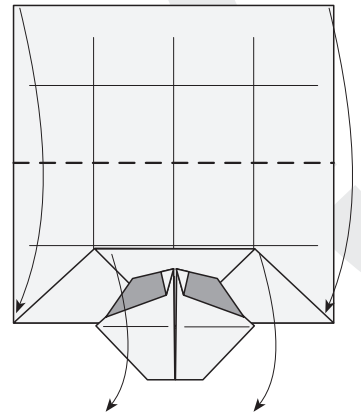
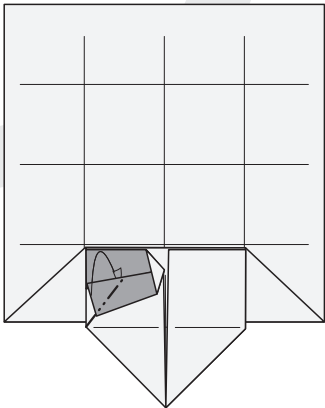
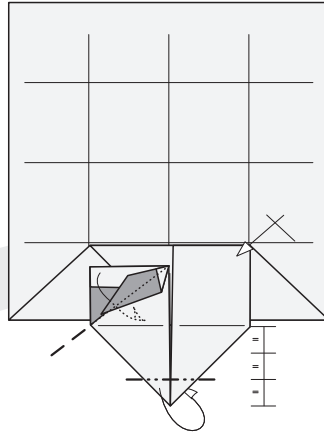
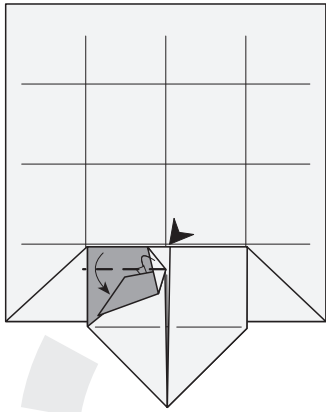
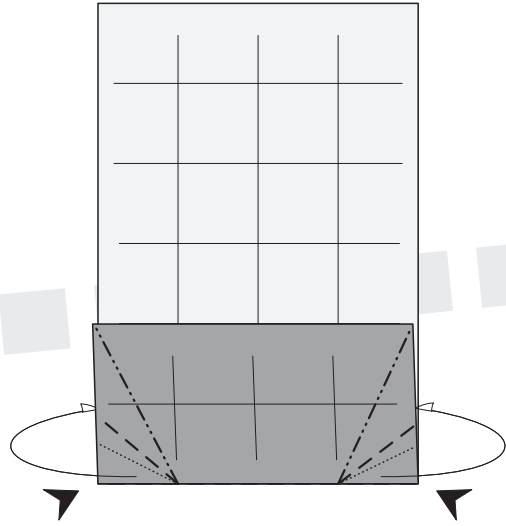

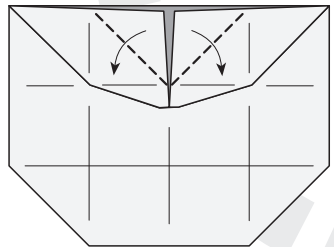
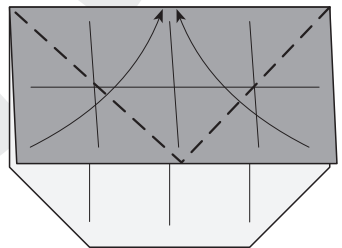
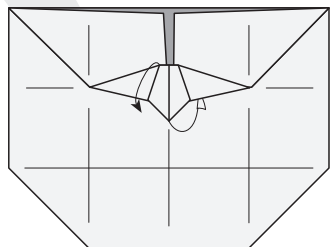
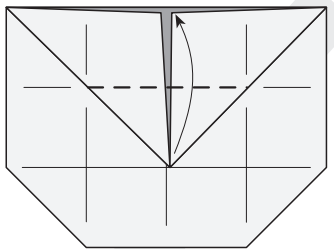
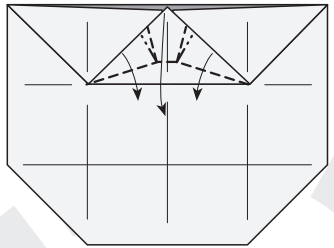
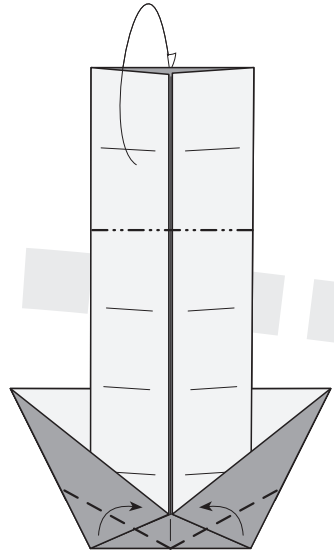
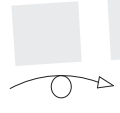
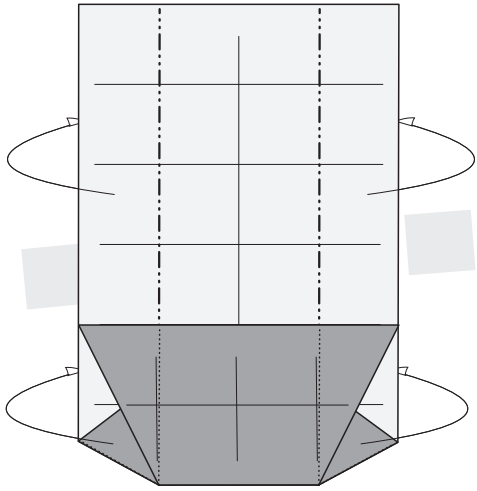

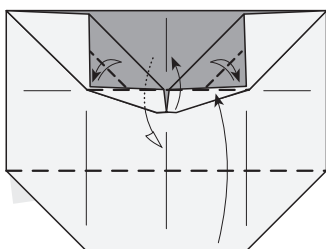
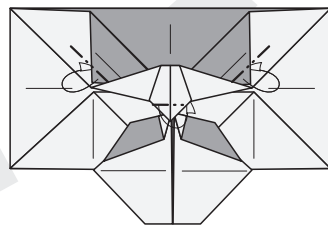
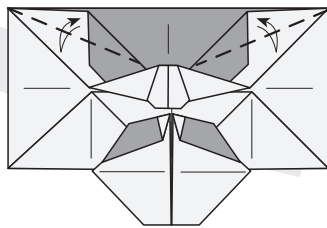
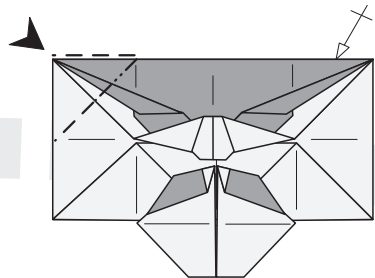
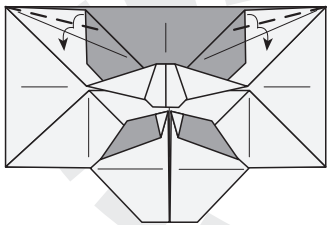
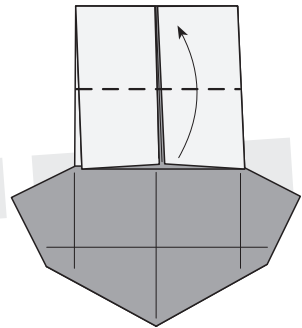
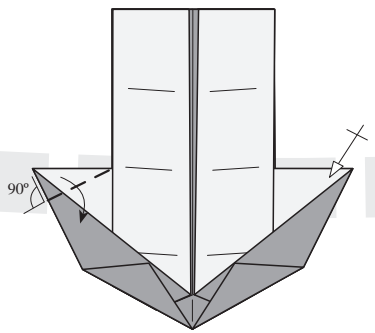

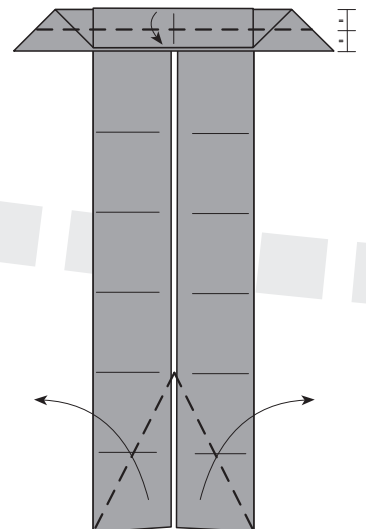
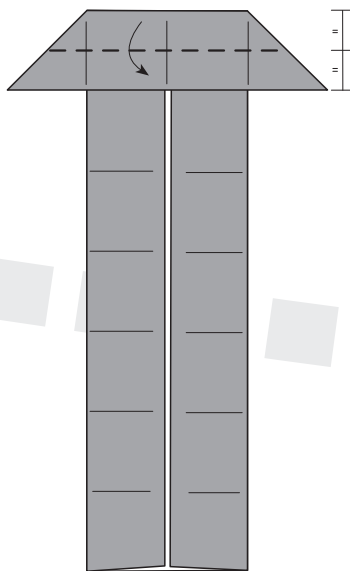
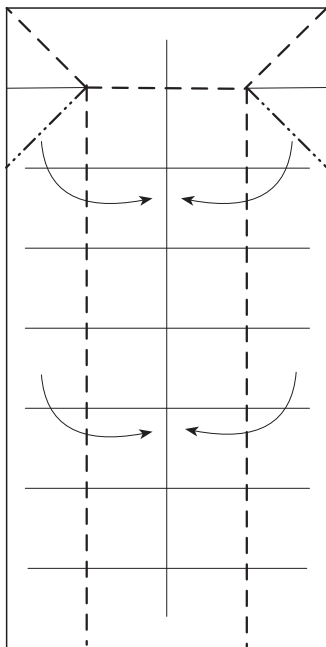
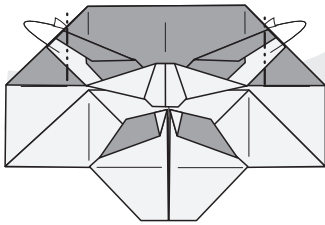
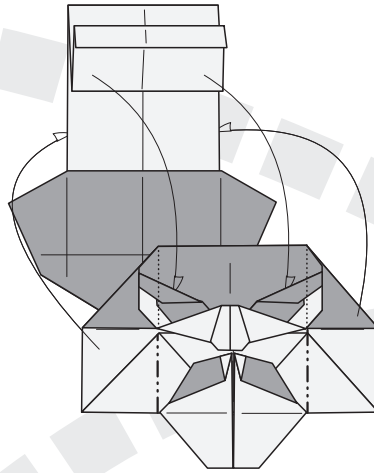
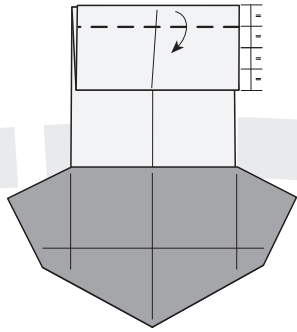

● Blanco
● Negro

24cm
12cm

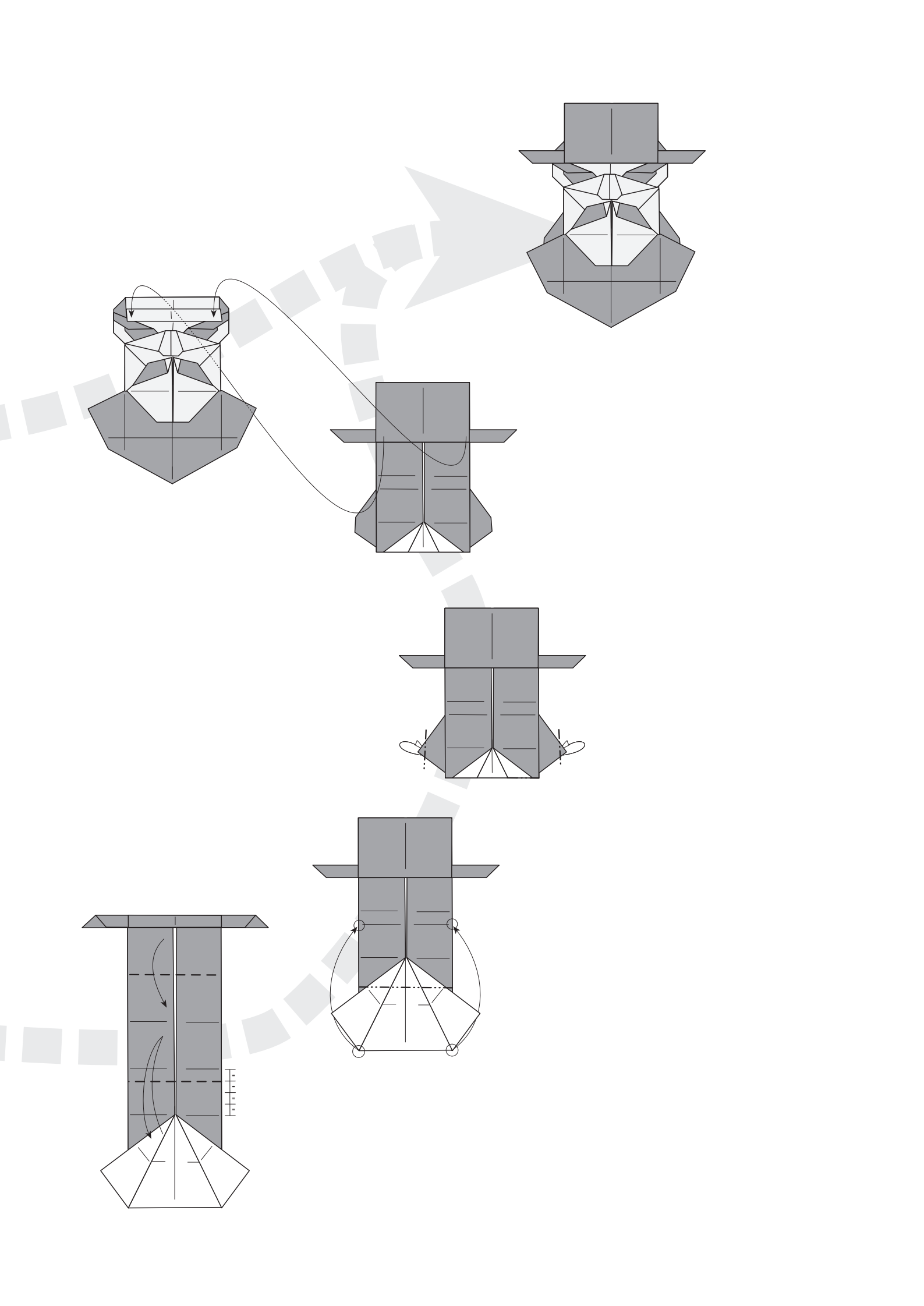

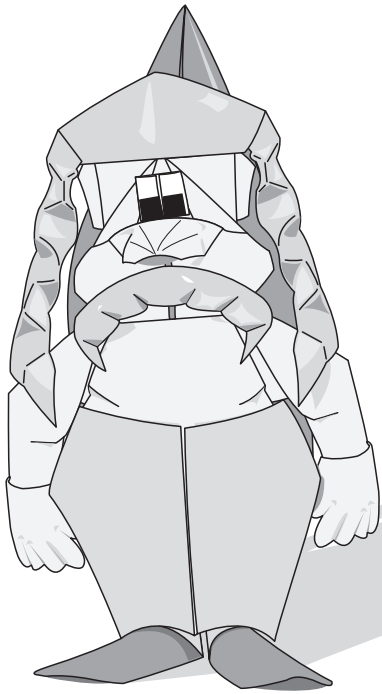

Utilizando las medidas recomendadas, se obtiene un modelo final de 16 cms.	
Autor:	Halle
Nivel de dificultad:	Alto
Número de piezas:	9
Forma de las piezas:	Cuadrados

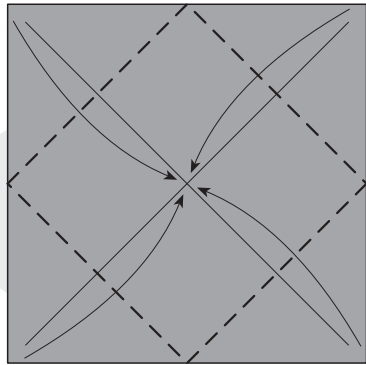

● Gris
● Azul

□ 20 cm
□ 20 cm

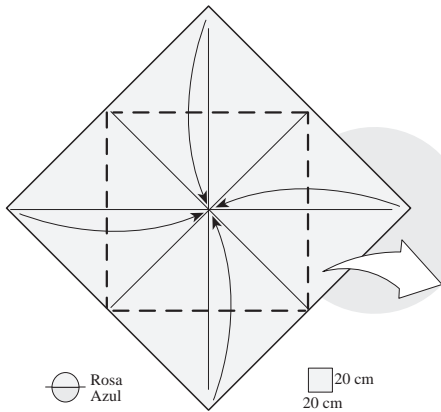
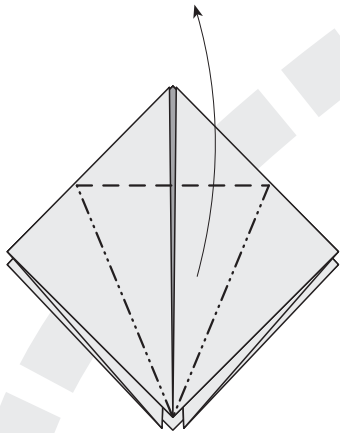
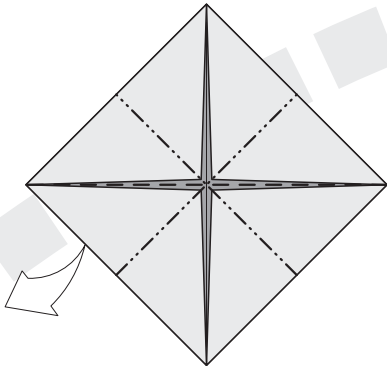

● Rosa
● Azul

□ 20 cm
□ 20 cm

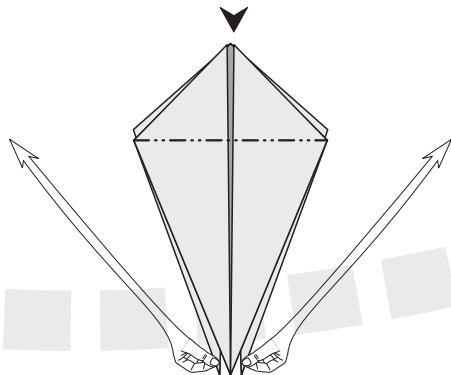
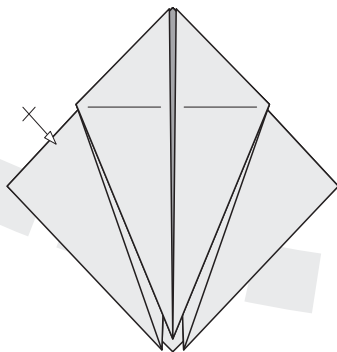
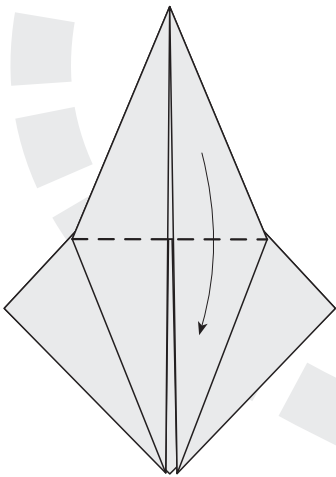
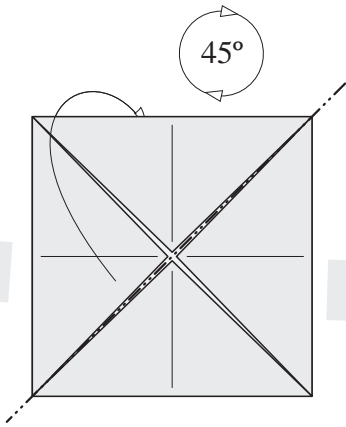

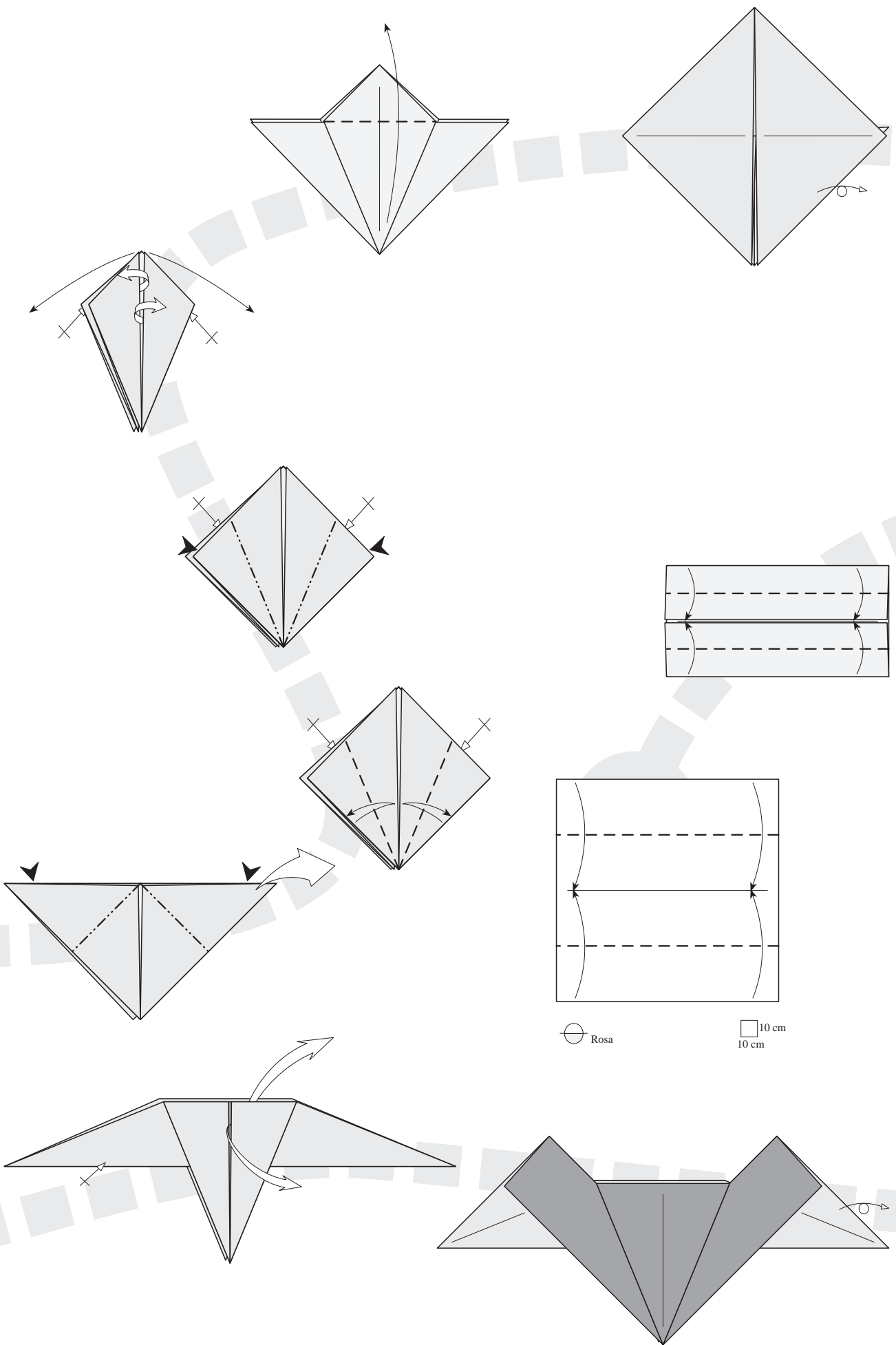

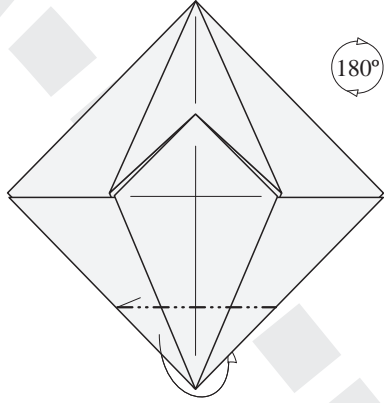
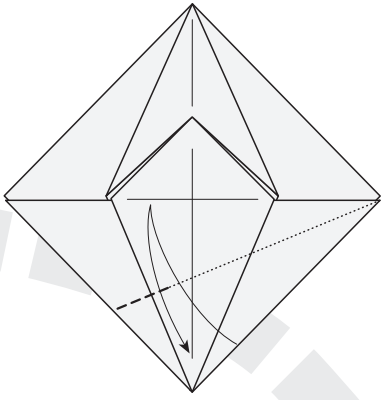

180°

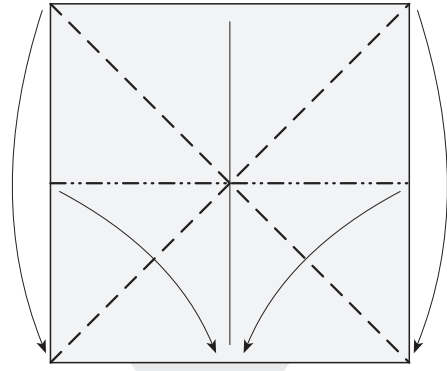

Rosa Rojo

20 cm
20 cm

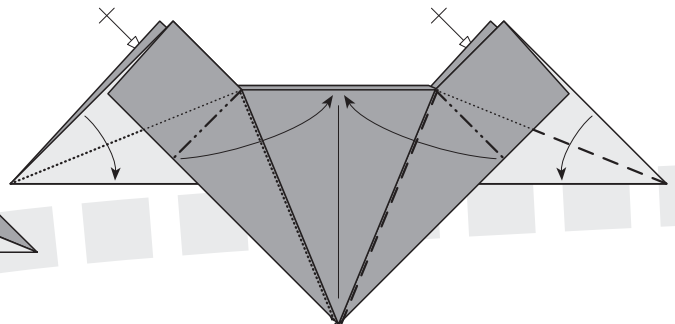
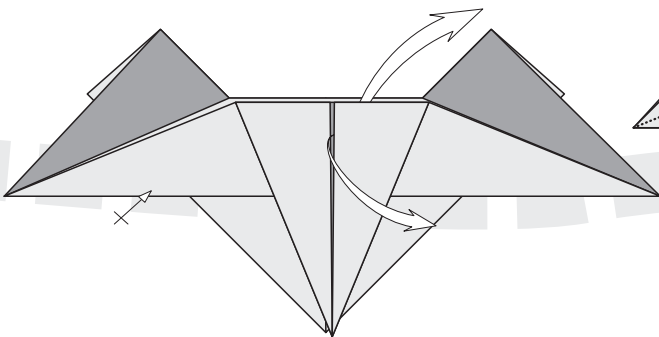
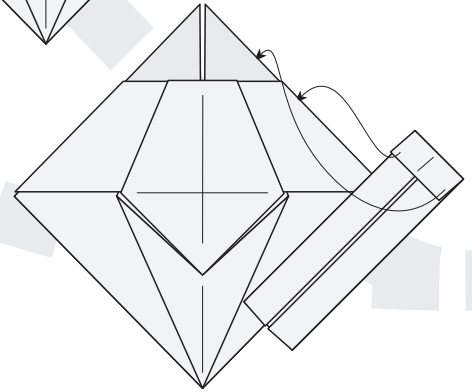
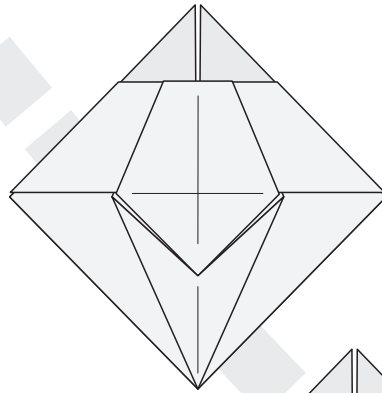
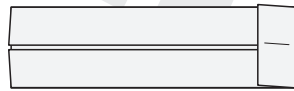
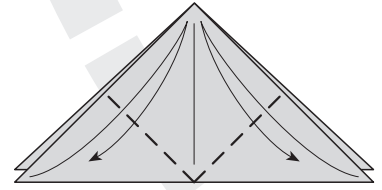

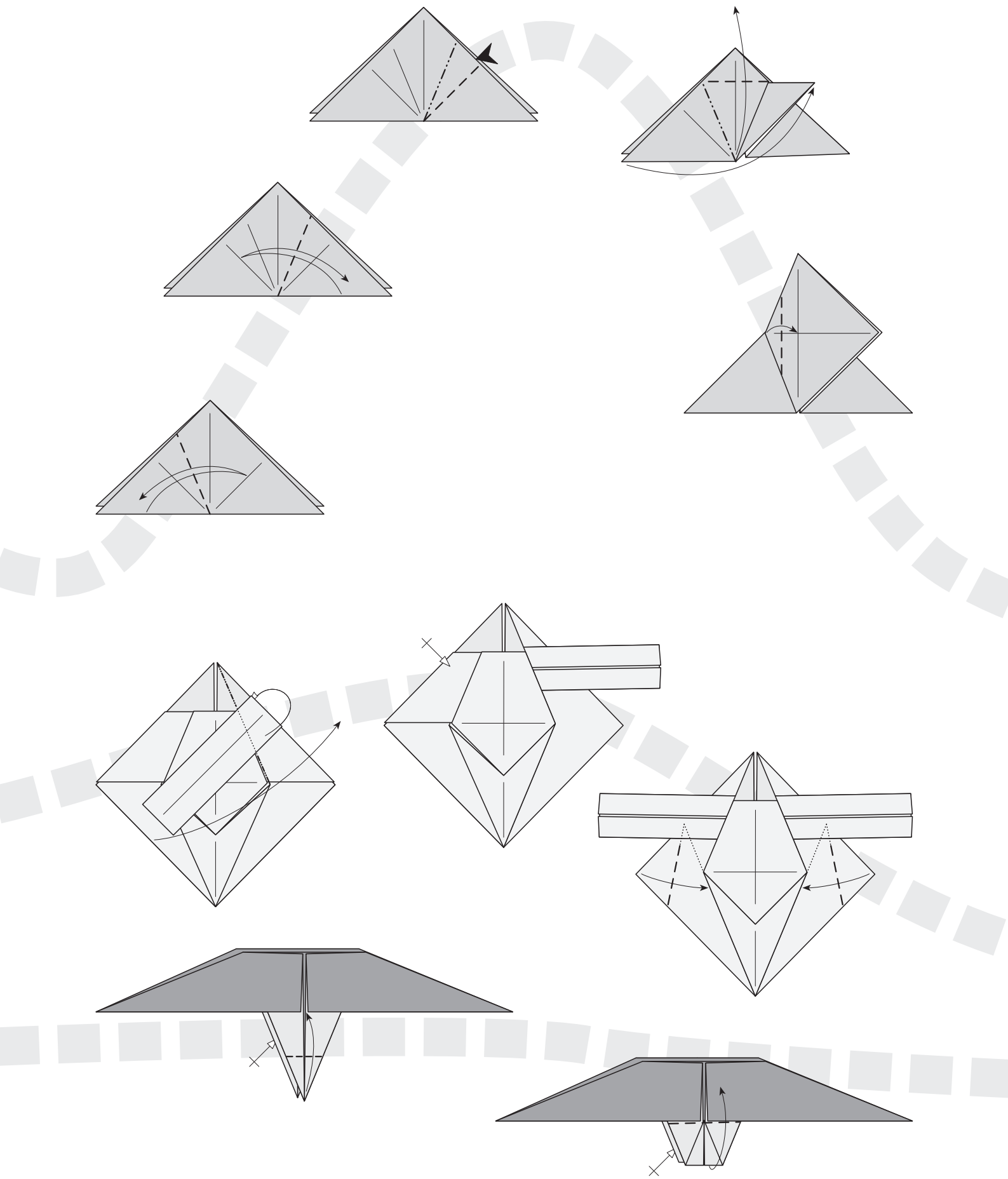

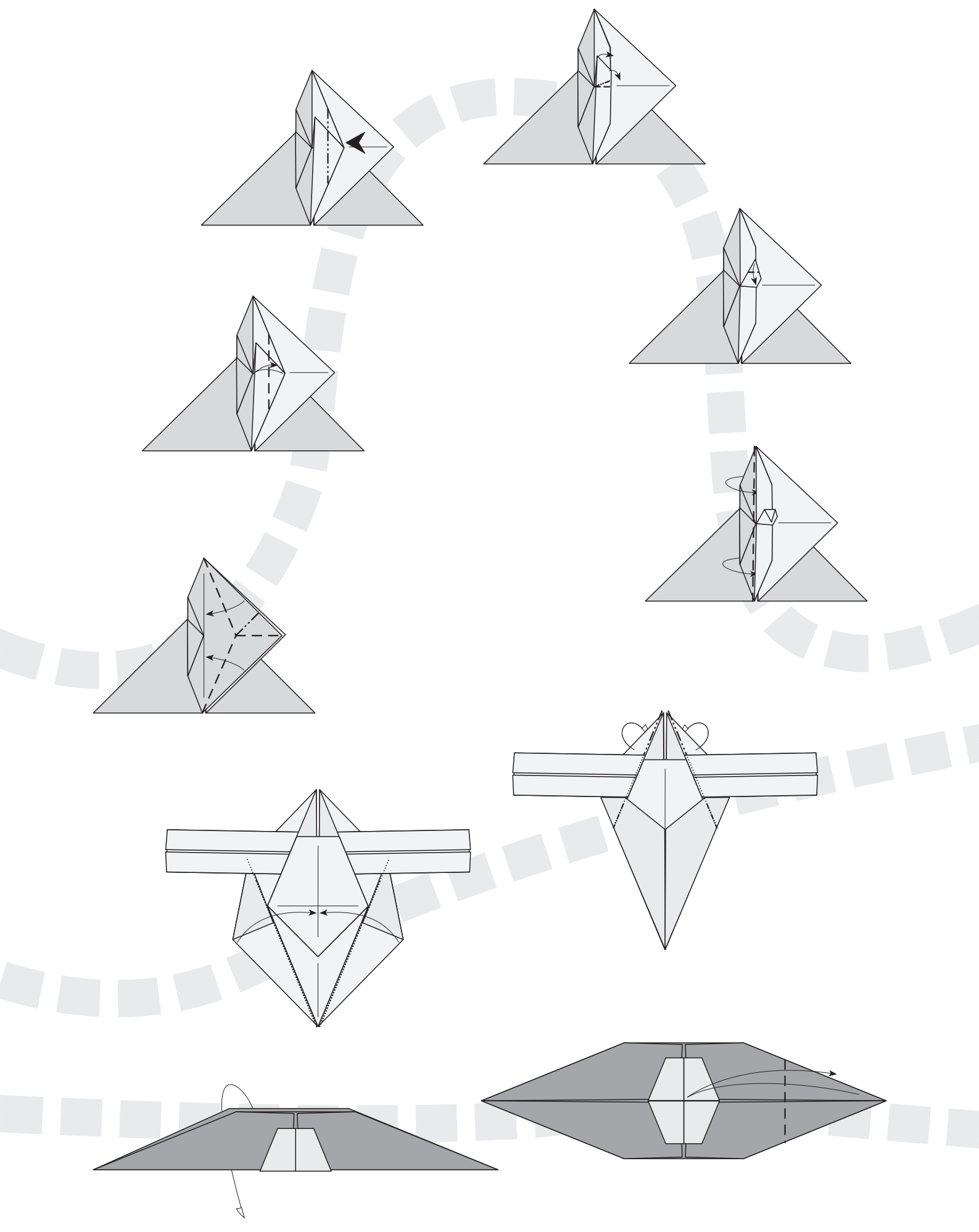

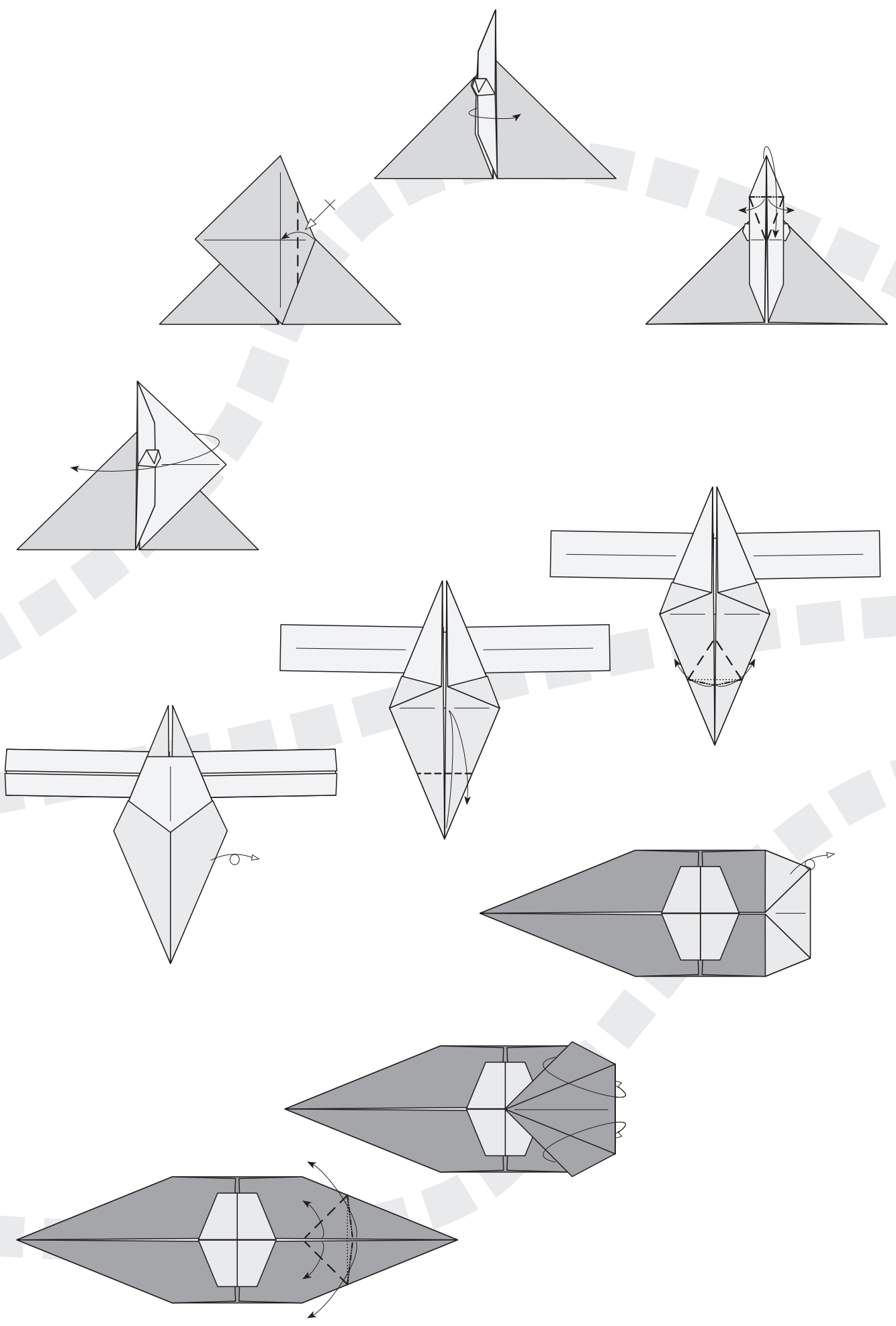

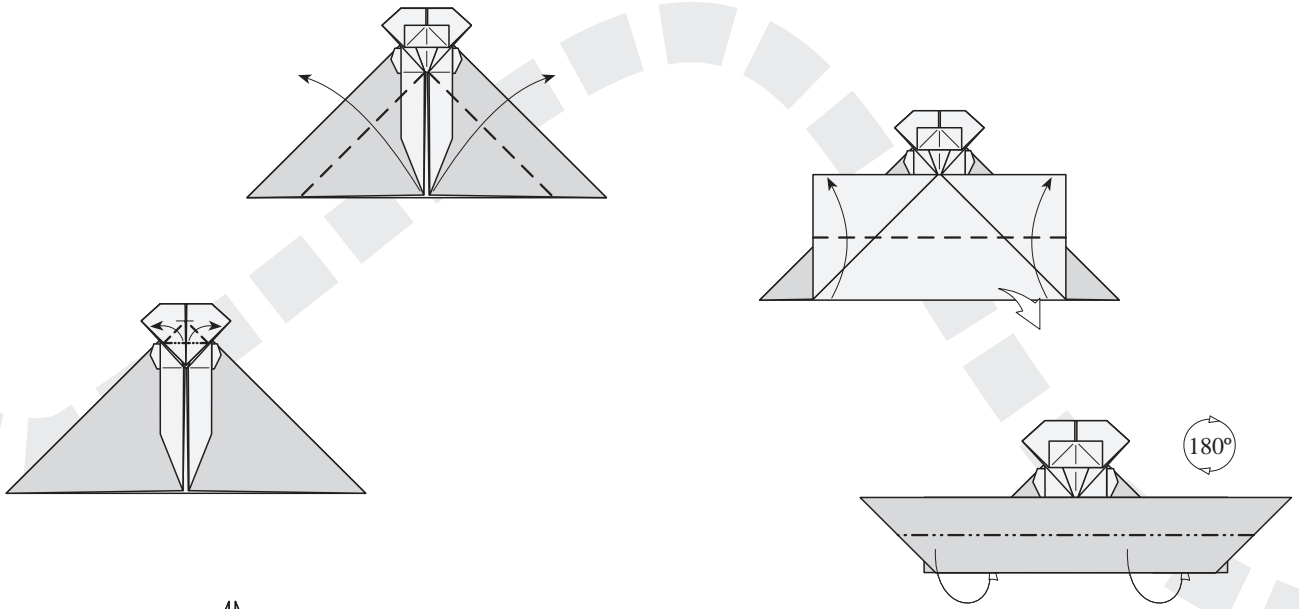

180°

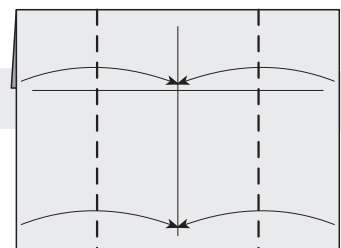
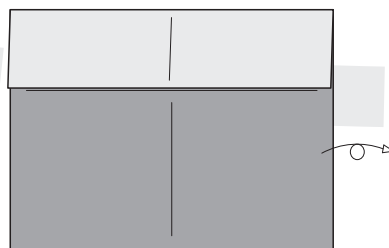
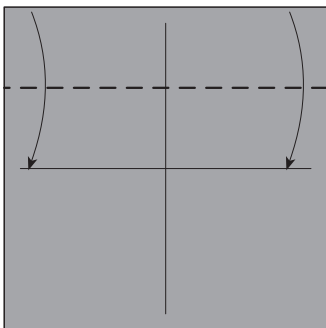
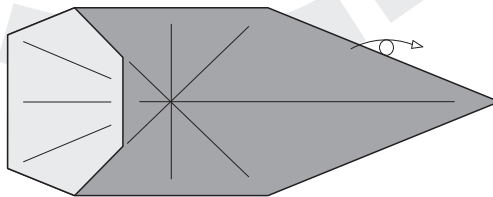
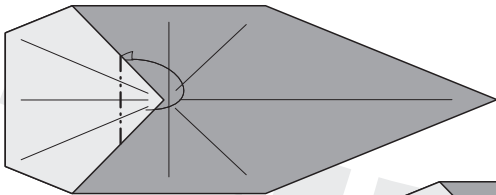
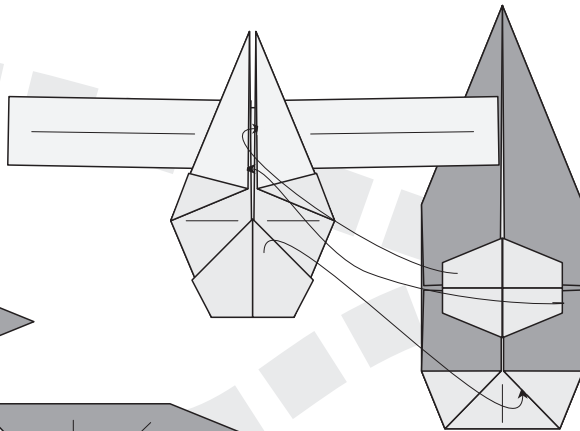
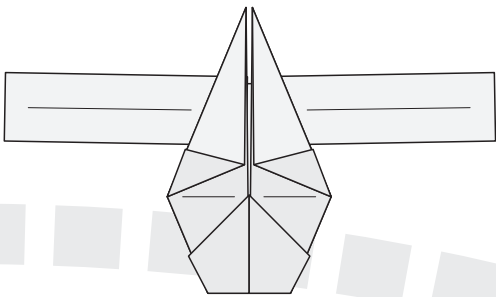

Marrón
Azul

10 cm
10 cm

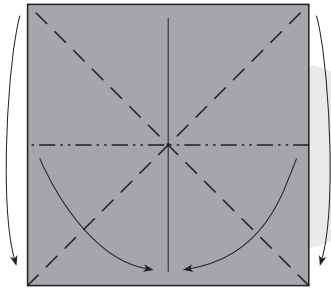

○ Negro
○ Blanco

■ 5 cm
■ 5 cm

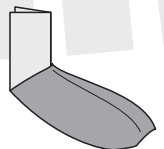
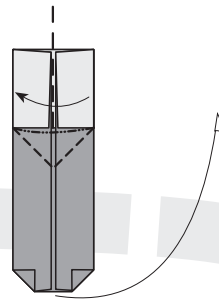
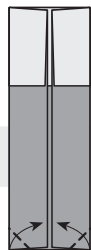
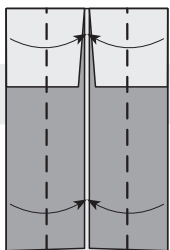
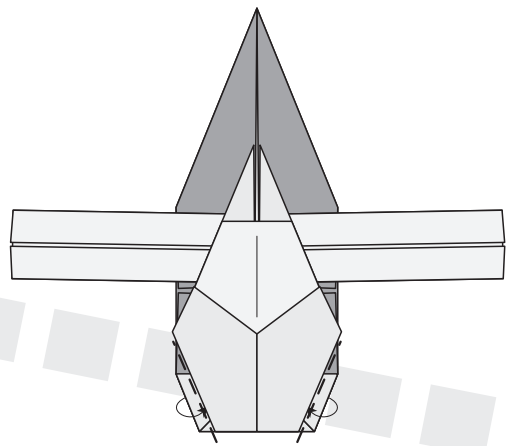
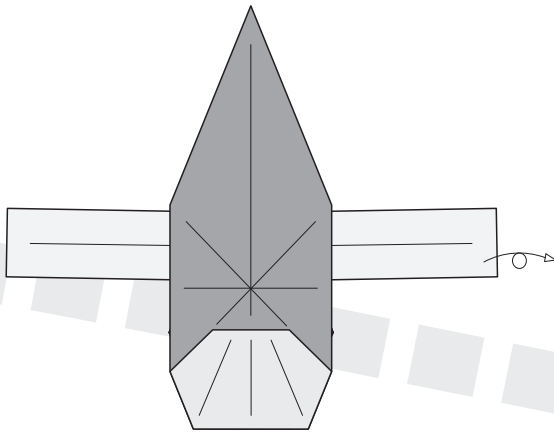
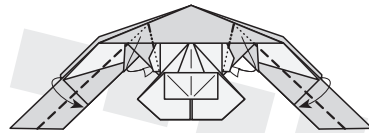
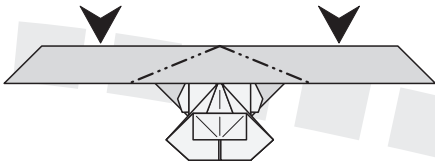
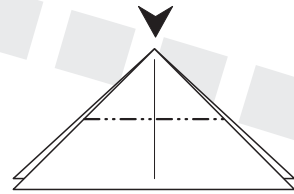
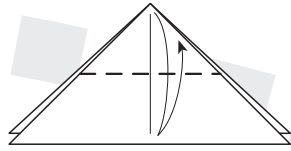

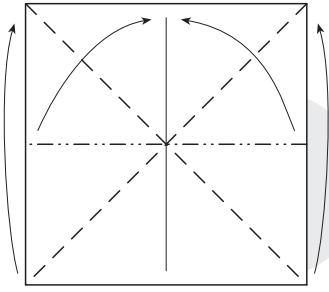

Rojo

7,5 cm
7,5 cm

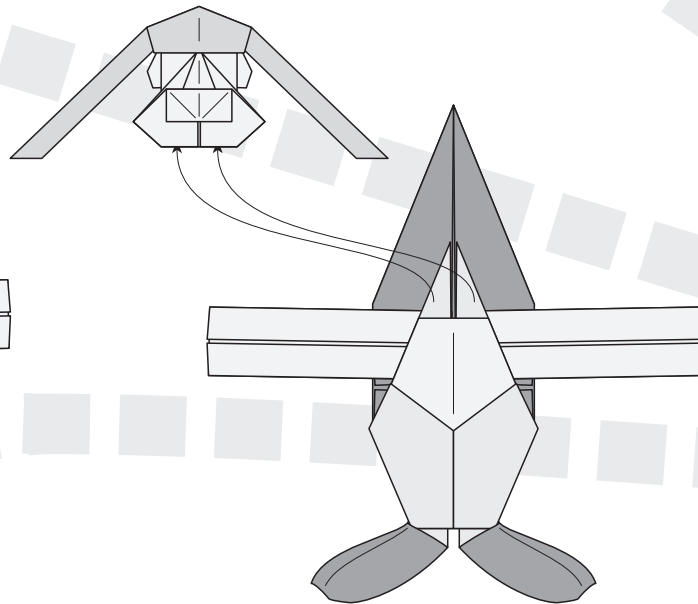
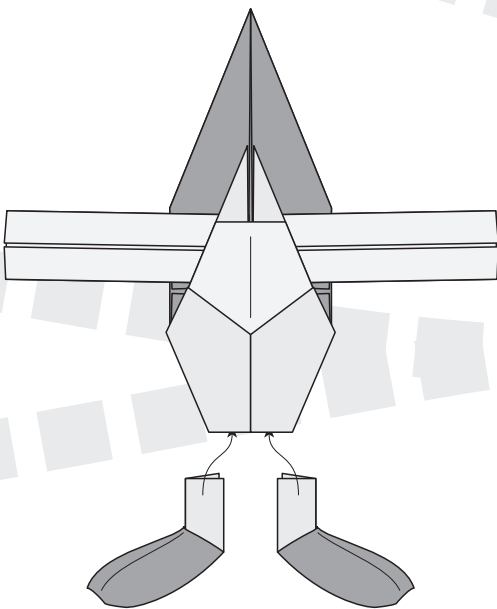
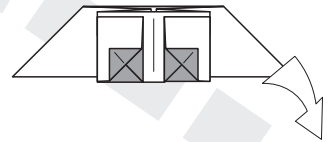
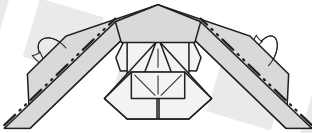
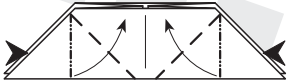
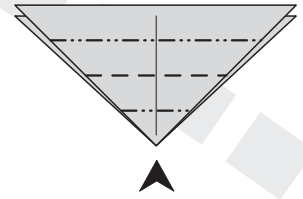
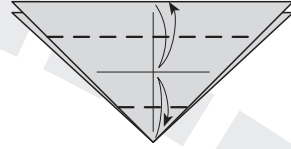
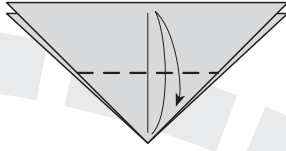

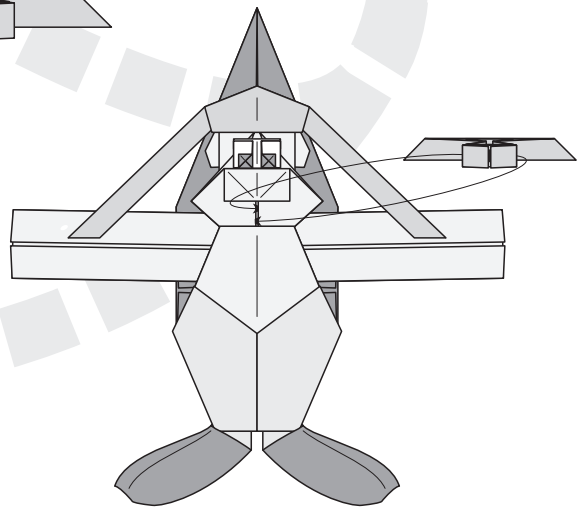
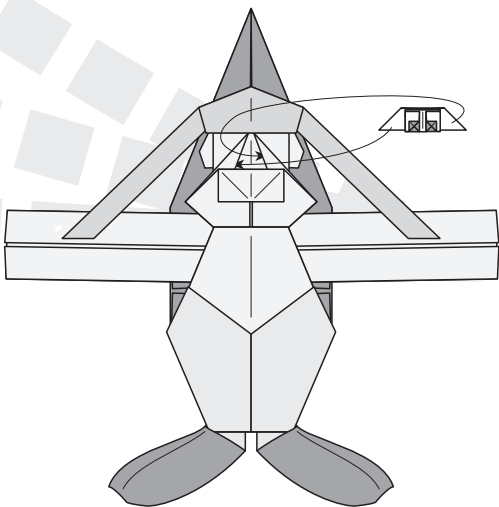
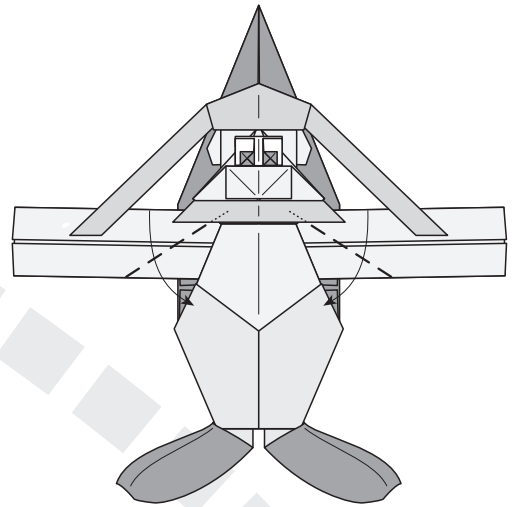
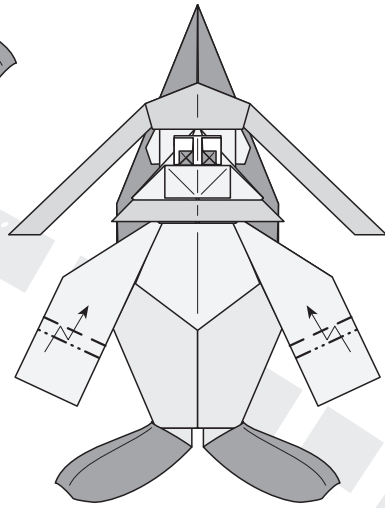
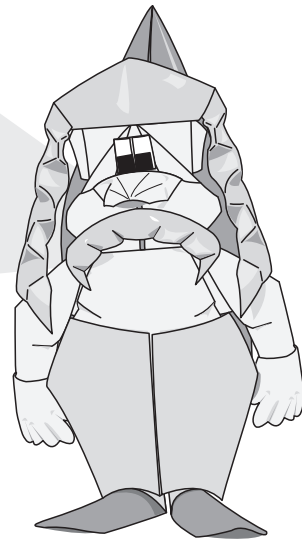
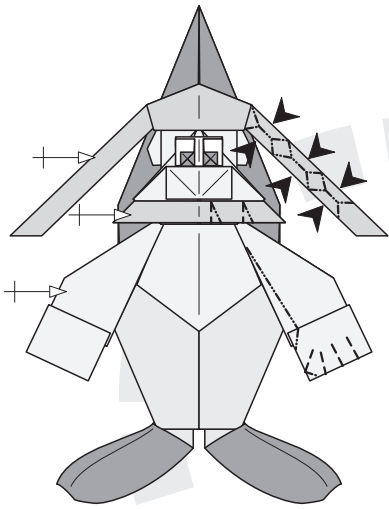

“Пешеходный переход (зебра)”

Автор: Питер Будаи (Венгрия)

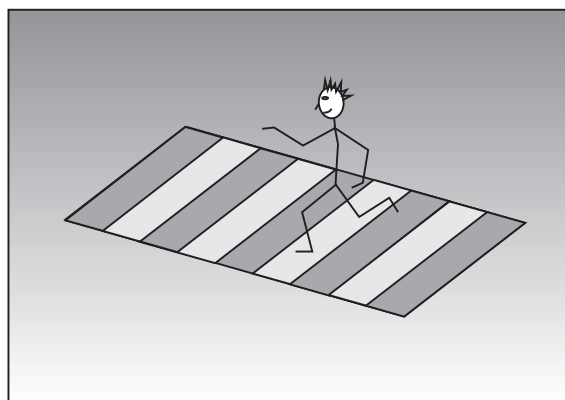

Эта одна из самых "свежих" моделей известного венгерского оригамиста, выполненная в стиле “inside-out”. В результате несложных манипуляций лист бумаги превращается в полоску, разделённую на девять равных частей, чёрных и белых. С помощью этой модели вы без труда сможете объяснить своим младшим товарищам что такое пешеходный переход и как им пользоваться. Кроме того, она может стать отличной закладкой для книг или модулем для геометрических конструкций.

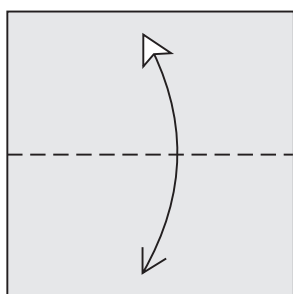

1. Перегните квадрат пополам.

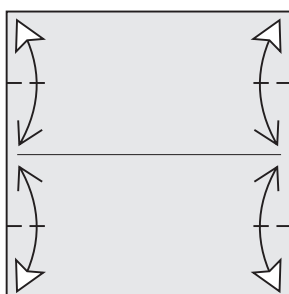

2. Намечаем линии.

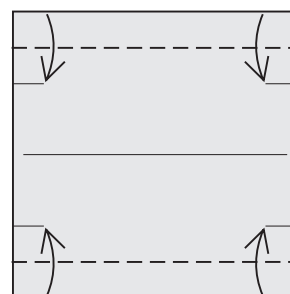

3. Согните верхнюю и нижнюю стороны квадрата к намеченным линиям.

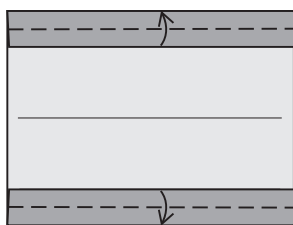

4. Отогните края складок.

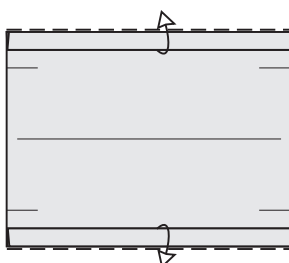

5. Вернитесь к шагу 3.

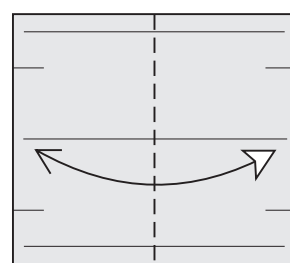

6. Перегните фигуру пополам.

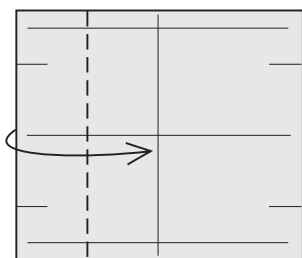

7. Согните левую сторону к центру.

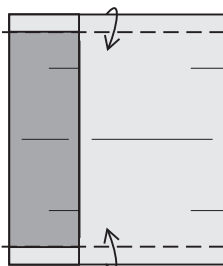

8. Два глубинных сгиба.

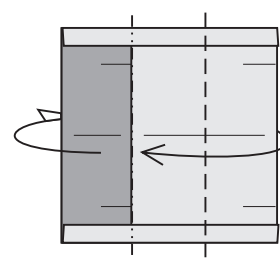

9. Сложите лист втрое.

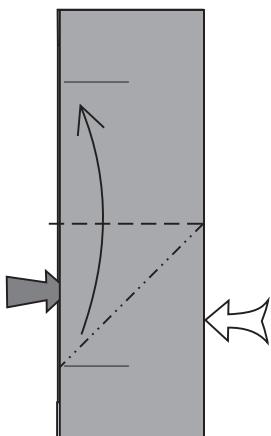

10. Раскройте карман.

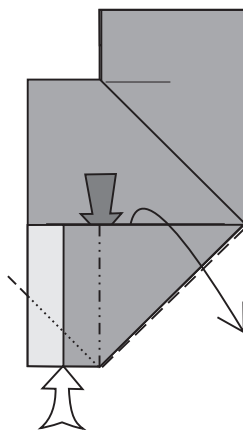

11. Сдвиньте верхний слой складки вправо.

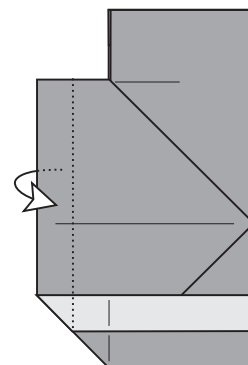

12. Выверните складку наружу.

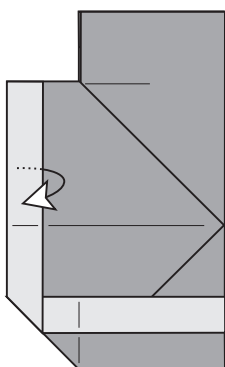

13. Выверните ещё раз.

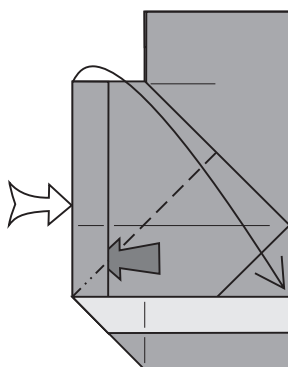

14. Внутренняя обратная складка.

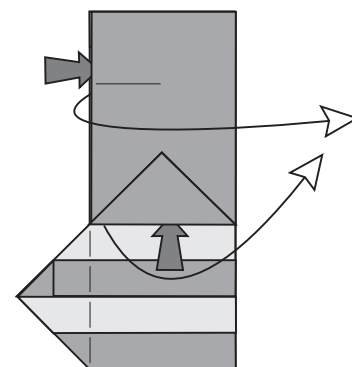

15. Приоткройте складку.

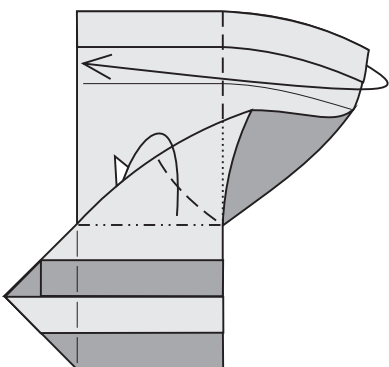

16. ...вот так. А теперь заверните часть складки внутрь.

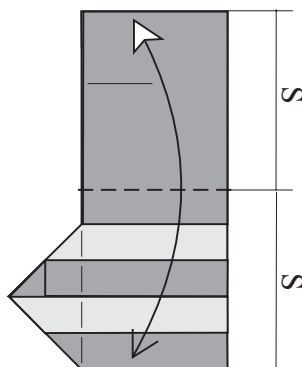

17. Перегните фигуру пополам.

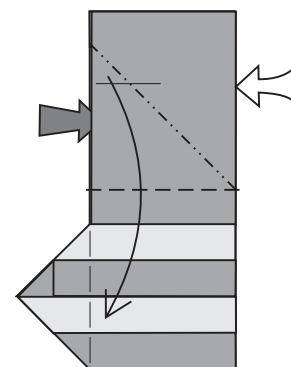

18. Раскройте карман по направлению вниз.

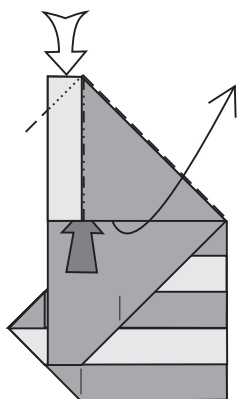

19. Сдвиньте складку вправо.

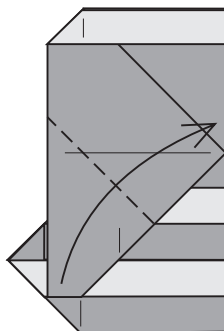

20. Отогните вверх угол.

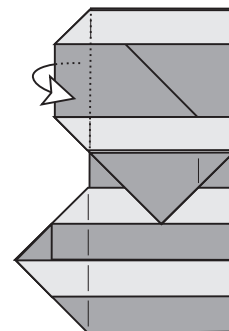

21. Выверните часть складки на лицевую сторону.

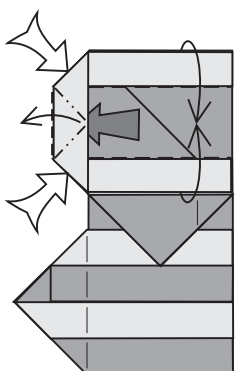

22. Лепесточный сгиб влево.

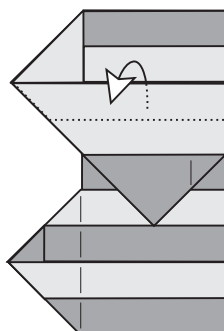

23. Выверните складку наружу.

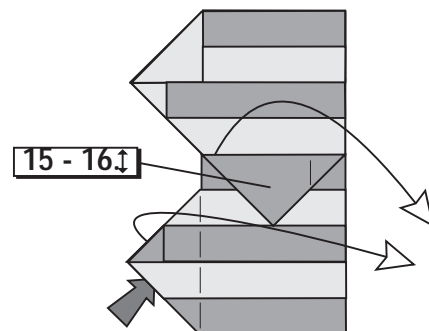

24. Повторите шаги 15-16 в зеркальном отображении.

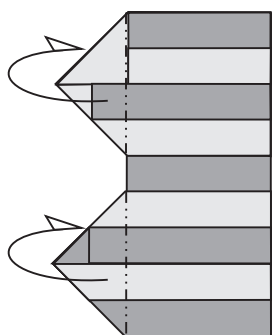

25. Согните углы в соответствующие "карманы".



26. Пешеходный переход готов!

